

## soni SCHEIDINGSWAND | soni TAFELSCHEIDINGSWAND

- ▶ Onze ruimteverdelers, **soni SCHEIDINGSWAND** en **soni TAFELSCHEIDINGSWAND**, zijn geluidsabsorbers van een heel bijzondere soort. Want behalve dat ze ruimtes akoestisch optimaliseren, bieden ze ook meer privacy op de werkplek.
- ▶ **soni SCHEIDINGSWAND** en **soni TAFELSCHEIDINGSWAND** hebben een zachte vlieskern, die aan beide zijden is versterkt met een laag geperst polyestervlies. De zichtvlakken bestaan uit hoogwaardig, vuilafstotend decoratiefilt. De hoeken aan de bovenzijde van de geluidwerende elementen zijn afgerond, om ze een aantrekkelijker uiterlijk te geven.

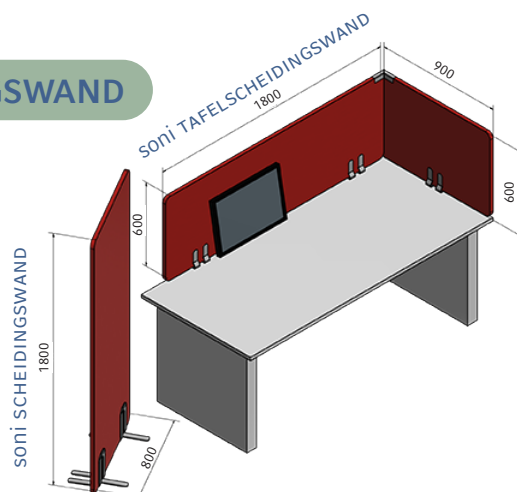

## TECHNISCHE GEGEVENS

<b>BRANDCLASSIFICERING</b>	<ul style="list-style-type: none"> <li>▶ Er wordt voldaan aan de automotive standaard FMVSS 302, DIN 75200 met betrekking tot de brandbaarheid</li> <li>▶ ISO 3795, verbrandingssnelheid &lt; 100 mm/min</li> </ul>
<b>TEMPERATUURBESTENDIGHEID</b>	▶ -40°C tot +90°C
<b>KLEURECHTHEIDSTEST VILTOPPERVLAK</b>	▶ DIN EN ISO 105-B02: 6-7
<b>SLIJTVASTHEID VILTOPPERVLAK</b>	▶ ISO 12947-2: > 50.000 wrijfbewegingen
<b>KLEUR</b>	<ul style="list-style-type: none"> <li>▶ Antraciet ▶ Groen ▶ Beige ▶ Blauw</li> <li>▶ Lichtgrijs ▶ Roze ▶ Oranje ▶ Rood</li> <li>▶ Greige</li> </ul>



Direct naar het product |  
Kleurselectie

## AFMETINGEN

PRODUCT	DIKTES / TOLERANTIE [mm]	AFMETINGEN [mm] / GEWICHT	ACCESSOIRES
SCHEIDINGSWAND	25 ± 2	1800 x 800 / 5,5 kg 1800 x 600 / 4,1 kg	Standaard <b>soni FIX BASE</b> gemaakt van hoogwaardig roestvrij staal. Gewicht: 1,5 kg per standaard. Lengte 350 x breedte: 120 x hoogte: 216 mm
TAFELSCHEIDINGSWAND	25 ± 2	1800 x 600 / 4,1 kg 1800 x 400 / 2,8 kg 900 x 600 / 2,1 kg	Tafelklem <b>soni FIX CLAMP</b> gemaakt van hoogwaardig roestvrij staal: Gewicht: 1,4 kg per tafelklem. Hoogte 180 x breedte: 120 x diepte: 51 mm

## OPMERKING

- ▶ Kleine kleurafwijkingen tussen verschillende batches zijn mogelijk en zijn geen reden tot reclamatie.

## VOORDELEN

- ▶ Snelle en eenvoudige montage zonder bouwkundige wijzigingen
- ▶ Geluidsisolatie en ruimtescheiding in één. Bovendien kan het gehele zichtbare oppervlak worden vastgemaakt met pennen.
- ▶ Fysiologisch onschadelijk, volledig recyclebaar.

## GELUIDSABSORPTIE KAMERGALM

- ▶ Gebaseerd op DIN EN ISO 354

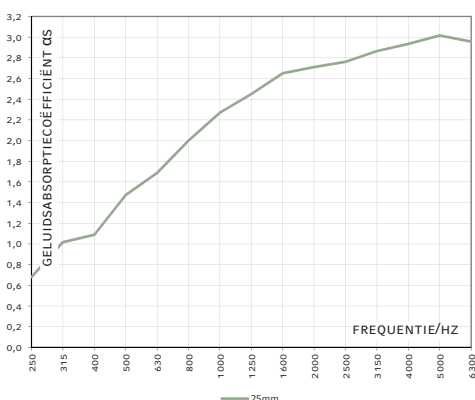

## TOEPASSINGEN

- ▶ **soni SCHEIDINGSWAND** en **soni TAFELSCHEIDINGSWAND** blinken uit door hun zeer goed geluidsabsorptievermogen en kunnen overal flexibel worden ingezet, waar u het geluidsniveau wilt verlagen. De eenvoudig te monteren akoestische elementen passen harmonieus in de kantoorarchitectuur en creëren aangename omstandigheden voor geconcentreerd werken.



## LET OP ONZE VERWERKINGS-/OPSLAGINSTRUCTIES

Alle gegevens zijn gemiddelde waarden en worden naar ons beste weten verstrekt. Ze zijn echter niet bindend en in alle gevallen is aansprakelijkheid voor schade en nadelen, van welke aard dan ook, eveneens met betrekking tot eigendomsrechten van derden, uitgesloten. Ze ontlasten de koper niet van zijn eigen verplichting om te controleren en te testen. Technische wijzigingen voorbehouden.

Cellofoam International GmbH & Co. KG  
Business unit soniflex  
T: +49 7351 340 28 61  
sales@soniflex.de / www.soniflex.de

## VERSIE 04/24

Verkooppartner voor Zwitserland  
soniflex Zwitserland  
T: +41 44 377 60 50  
einkauf@soniflex.ch / www.soniflex.ch

## MONTAGEHANDLEIDING VOOR TAFELKLEM soni FIX CLAMP

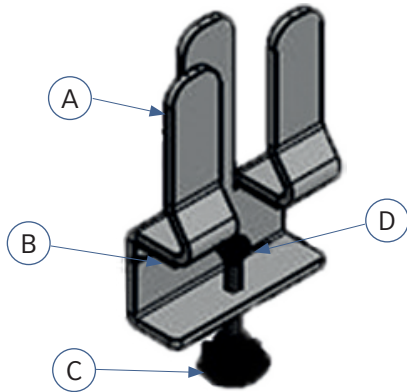

### Verpakkingsinhoud

- ▶ 1 x soni FIX CLAMP [A]
- ▶ 2 x schuimrubber kussens [B]
- ▶ 1 x drukschroef [C]
- ▶ 1 x drukstuk [D]

### Opmerking:

- ▶ Geschikt voor tafels met een dikte tot 45 mm.

1.

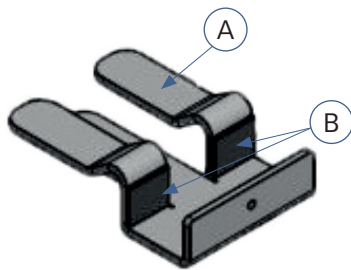

Schuimrubber kussens [B] aan de onderkant van de tafelklem soni FIX CLAMP [A] bevestigen.

2.

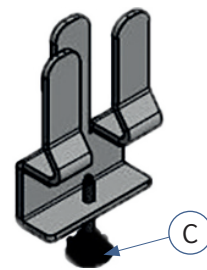

Drukschroef [C] in de schroefdraad draaien.

3.

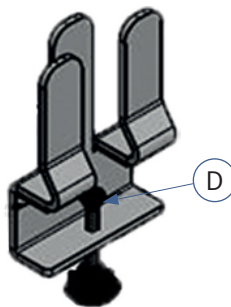

Het drukstuk [D] op de kogelkop van de drukschroef [C] drukken, tot het vastklikt.

4.

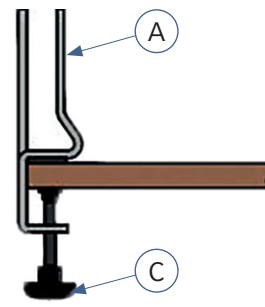

De tafelklem soni FIX CLAMP [A] aan de rand van de tafel bevestigen en de drukschroef [C] vastdraaien.

### LET OP ONZE VERWERKINGS-/OPSLAGINSTRUCTIES

Alle gegevens zijn gemiddelde waarden en worden naar ons beste weten verstrekt. Ze zijn echter niet bindend en in alle gevallen is aansprakelijkheid voor schade en nadelen, van welke aard dan ook, eveneens met betrekking tot eigendomsrechten van derden, uitgesloten. Ze ontlasten de koper niet van zijn eigen verplichting om te controleren en te testen. Technische wijzigingen voorbehouden.

Cellofoam International GmbH & Co. KG  
Business unit soniflex  
T: +49 7351 340 28 61  
sales@soniflex.de / www.soniflex.de

Verkooppartner voor Zwitserland  
soniflex Zwitserland  
T: +41 44 377 60 50  
einkauf@soniflex.ch / www.soniflex.ch